

BONECO
healthy air

NÁVOD NA POUŽITIE



U700

**NÁVOD NA POUŽITIE
BONECO U700**

INTERPHARM

OBSAH

Prehľad a názvy dielov	4	Komfortné funkcie a dekoratívne osvetlenie.....	14
Technické údaje.....	5	Zapnutie a vypnutie ohrievania	14
Návod	6	Vypnutie dekoratívneho svetla.....	14
Čo je dobré vedieť o vlhkosti vzduchu	6	Zásobník aromatických prísad	14
Obsah balenia.....	6	Funkcia časovača	15
Správne umiestnenie prístroja.....	7	Nastavenie časovača vypnutia	15
Správne umiestnenie	7	Nastavenie časovača zapnutia	15
Príprava odvápnovacieho filtra	8	Čistenie a údržba	16
Príprava odvápnovacieho filtra	8	Pokyny k údržbe	16
Výmena celého odvápnovacieho filtra.....	8	Odstránenie vodného kameňa	17
Výmena granulátu v odvápnovacom filtri	9	Funkcia čistenia.....	17
Uvedenie do prevádzky a vypnutie	10	Pracovný postup	17
Údaje na displeji	11	Odvápnenie prístroja.....	17
Panel tlačidiel	12	Odstránenie vápenatých usadenín	17
Vlhkosť vzduchu a rozprašovač.....	13	Výmena Ionic Silver Stick®	18
Uloženie nastavení.....	13	Princíp činnosti	18
Automatický režim	13	Výmena Ionic Silver Stick®	18
Regulácia vlhkosti vzduchu	13	Náhrada.....	18
Regulácia výkonu.....	13		

PREHĽAD A NÁZVY DIELOV

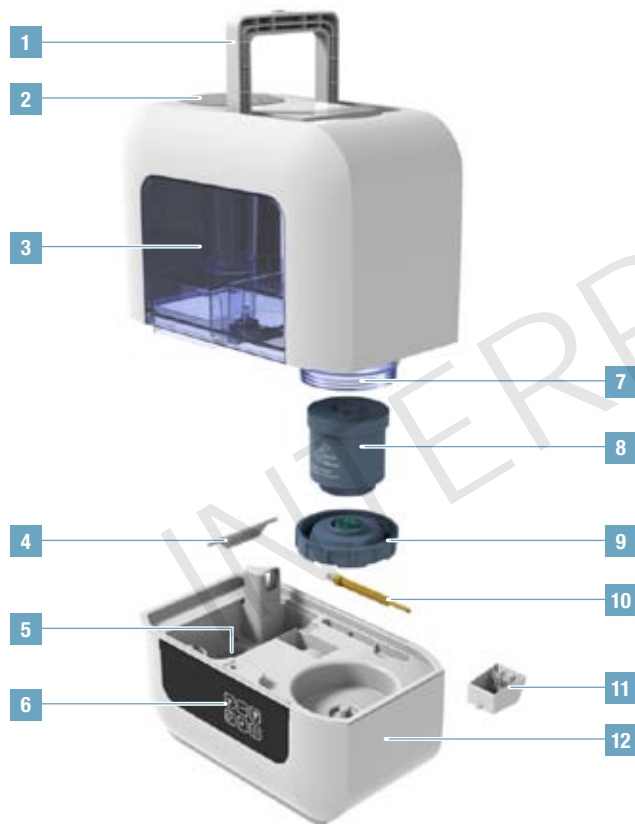

- 1 Držadlo nádrže na vodu
- 2 Výstup hmly (aerosolu)
- 3 Nádrž na vodu
- 4 Antibakteriálna tyčinka Ionic Silver Stick®
- 5 Membrána rozprašovača
- 6 Dotykový displej
- 7 Otvor nádrže pre odvápnovací filter
- 8 Odvápnovací filter
- 9 Uzáver nádrže
- 10 Kečka na čistenie
- 11 Zásobník aromatických prípad
- 12 Základňa prístroja U700

TECHNICKÉ ÚDAJE

Technické údaje

Sieťové napätie	230 V/50 Hz
Príkion	45 W/180 W*
Zvlhčovací výkon	až 600 g/h*
Vhodný pre veľkosť miestnosti	až 80 m ²
Kapacita	8 litrov
Rozmery D × Š × V	325 × 190 × 360 mm
Hmotnosť prázdneho prístroja	4,6 kg
Hlučnosť pri prevádzke	<25 dB(A)

* pri prevádzke s ohrievaním

INTERPHARM

NÁVOD

Gratulujeme Vám k zakúpeniu prístroja BONECO U700. Výkonný ultrazvukový rozprašovač udržiava vzdušnú vlhkosť stále na príjemnej úrovni.

Prístroj BONECO U700 je navrhnutý na nekomplikovaný, úplne automatickú prevádzku. Všetky vlastnosti je však možné prispôbiť Vaším potrebám a požiadavkám. Tento návod Vám ukáže, ako si môžete vytvoriť vlastnú klímu, v ktorej sa budete cítiť dobre.

ČO JE DOBRÉ VEDIET O VLHKOSTI VZDUCHU

Správna vlhkosť vzduchu je pre naše zdravie veľmi dôležitá. Suchý vzduch v interiéri spôsobuje v zime popraskanú, svrbiacu pokožku. Človek pociťuje sucho v očiach a v krku, pocit pohody výrazne klesá. To platí nielen pre dospelých, ale ešte viac pre dojatá, malé deti a dokonca pre domáce zvieratá. Suché sliznice v zime zvyšujú našu náchylnosť k nachladnutiu a iným infekciám.

S prístrojom BONECO U700 sú tieto problémy minulosťou. Inteligentná automatika zvlhčovača udržiava vzduch čistý a jeho vlhkosť stále na ideálnej úrovni – dokonca aj vo veľkých miestnostiach s plochou až 80 metrov štvorcových.

Novo získaného pohodlia sa už nebudete chcieť vzdať.

OBSAH BALENIA

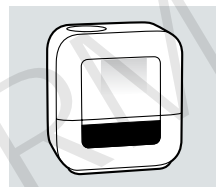

Zvlhčovač BONECO U700

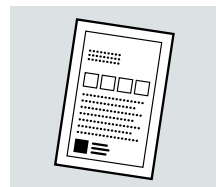

Odvápňovací prášok „CalcOff“

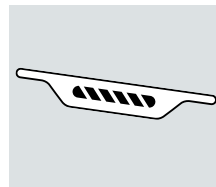

Antimikrobiálna tyčinka Ionic Silver Stick®

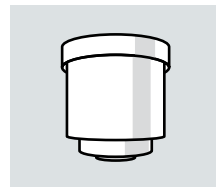

Odvápňovací filter A7531

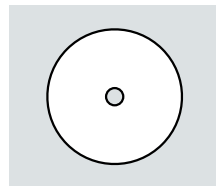

CD s návodmi v ďalších jazykoch

SPRÁVNE UMIESTNENIE PRÍSTROJA

SPRÁVNE UMIESTNENIE

Prístroj BONECO U700 uvoľní za hodinu do vzduchu viac než pol litra vody. Preto je dôležité, aby bol zvlhčovač umiestnený na správnom mieste.

 Neumiestňujte prístroj BONECO U700 priamo na dlážku, pretože vlhkosť hmlы môže poškodiť jej povrch, napríklad parkety alebo citlivé koberce.

Dbajte na to, aby bol prístroj umiestnený asi 30 centimetrov od najbližšej steny.

Nesmerujte hmlu na stenu, rastliny, nábytok alebo iné predmety, aby neboli poškodené kondenzovanou vodou. Dodržujte vzdialenosť najmenej 50 cm.

INTERPHARM

PRÍPRAVA ODVÁPŇOVACIEHO FILTRA

PRÍPRAVA ODVÁPŇOVACIEHO FILTRA

Prístroj BONECO U700 sa dodáva s odvápňovacím filtrom A7531. Živcový granulát, ktorý filter obsahuje, sa musí namáčať po dobu 24 hodín pred uvedením do prevádzky, aby fungoval s maximálnym účinkom.

1. Z uzáveru nádrčky na vodu odskrutkujte filter.



2. Vložte filter na 24 hodín do vhodnej nádoby so studenou vodou z vodovodu. Filter musí byť úplne ponorený do vody.



3. Naskrutkujte odvápňovací filter na uzáver nádrčky na vodu a uzáver pevne naskrutkujte na nádrčku.
4. Pokračujte podľa návodu na strane 10.

VÝMENA CELÉHO ODVÁPŇOVACIEHO FILTRA

Filter musí byť vymenený každé 2 až 3 mesiace. Pri veľmi tvrdej vode môže byť výmena nutná ešte skôr. Biely poprášok v okolí prístroja je bezpečným znamením, že filter je vyčerpaný. Náhradný filter zakúpite u špecializovaného predajcu BONECO.

1. Vybaľte nový odvápňovací filter z balenia (obr. N).
2. Z uzáveru nádrčky odskrutkujte starý filter (obr. A) a zlikvidujte ho s bežným domácim odpadom (obr. M).
3. Nový filter namáčajte vo vode 24 hodín (obr. K), ako je uvedené vľavo. Na uzáver nádrčky naskrutkujte nový namočený filter (obr. L).
4. Uzáver nádrčky s filtrom poriadne naskrutkujte na nádrčku na vodu.

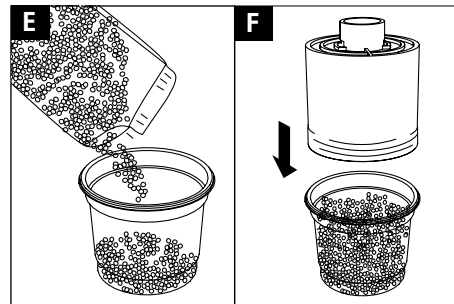
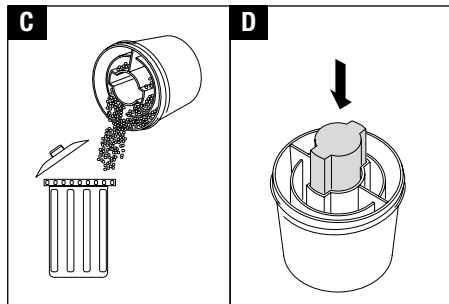
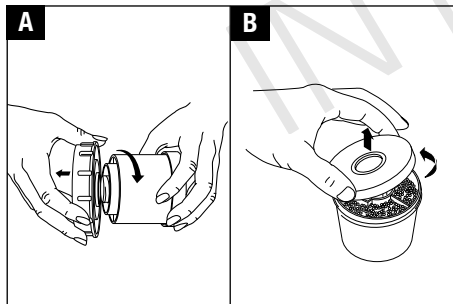

VÝMENA GRANULÁTU V ODVÁPŇOVACOM FILTRI

Odvápňovací filter Boneco nemusíte meniť celý, stačí výmena živcového granulátu. V balení náhradného granulátu A7533 sa nachádzajú 3 dávky granulátu a príslušenstvo na jednoduché naplnenie filtra.

1. Odoberte zo základne nádržky a odskrutkujte uzáver nádržky otáčaním proti smeru hodinových ručičiek.

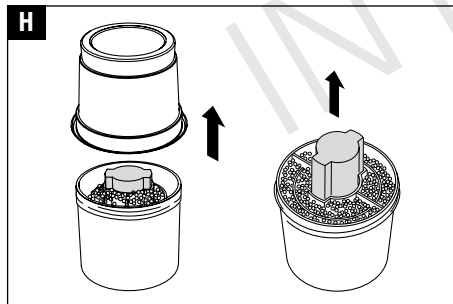
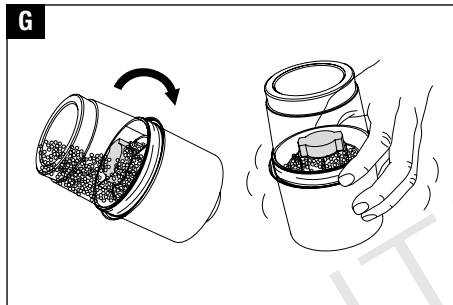

2. Odskrutkujte z uzáveru nádržky odvápnovací filter otáčaním proti smeru hodinových ručičiek (obr. A). Pozor: uzáver nádržky na vodu NEODHADZUJTE!
3. Otvorte odvápnovací filter (obr. B).
4. Zlikvidujte starý granulát s bežným domácim odpadom (obr. C). Pozor: Živica vyspaná na hladkú dlažku môže byť veľmi kizká!

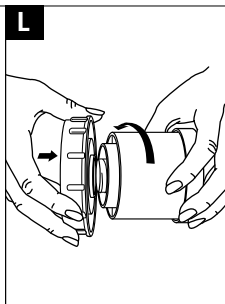
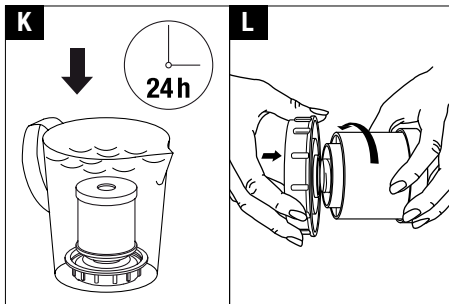
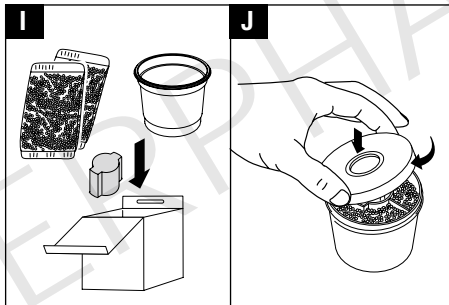

5. Do stredového otvoru odvápnovacieho filtra vložte ružovú polystyrénovú zátku (obr. D), dodanú v balení s náhradným granulátom A7533(3).
6. Presypte obsah vrecka s náhradným granulátom do dodaného plastového pohárika (obr. E).
7. Prázdny odvápnovací filter s vloženou zátkou nastrčte na plastový pohárik (obr. F).
8. Otočte odvápnovací filter s plastovým pohárikom a potrasením presypte všetok granulát do odvápnovacieho filtra (obr. G).
9. Odstráňte z filtra plastový pohárik a ružovú polystyrénovú zátku (obr. H) a odložte si ich na neskoršie použitie. Balenie náhradného granulátu obsahuje 3 dávky (obr. I).
10. Uzatvorte odvápnovací filter (obr. J).
11. Naplnený odvápnovací filter namáčajte vo vode 24 hodín (obr. K). Živica musí absorbovať vodu, aby sa dosiahol plný odvápnovací výkon.
12. Odvápnovací filter naskrutkujte na uzáver nádrže (obr. L). Uzáver nádržky s namontovaným odvápnovacím filtrom pevne naskrutkujte na nádržku na vodu! Nádržku na vodu umiestnite na základňu prístroja.

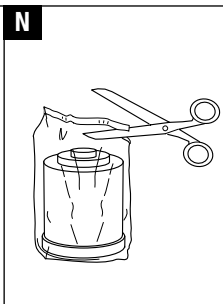
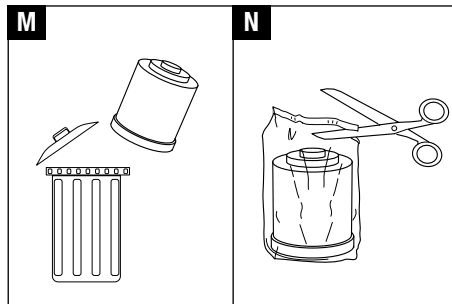





UVEDENIE DO PREVÁDZKY A VYPNUTIE

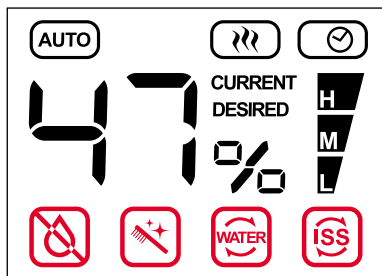





ÚDAJE NA DISPLEJI



Prehľad všetkých údajov zobrazovaných na displeji





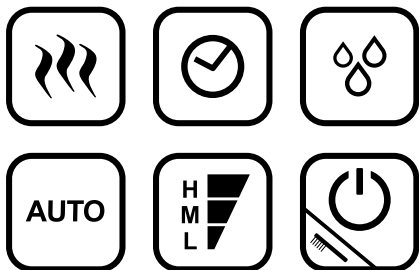

Symbol	Význam	
47%	Aktuálna alebo požadovaná vlhkosť vzduchu	13
	Úplne automatická prevádzka	13
	Zapnutý ohrev	14
	Časovač aktívny	15
CURRENT	Hodnota aktuálnej vlhkosti vzduchu	13
DESIRED	Hodnota požadovanej vlhkosti vzduchu	13

Symbol	Požadovaná činnosť	
	Doplňte vodu	16
	Vymeňte vodu v prístroji	16
	Výmeňte Ionic Silver Stick®	18
	Je potrebné vyčistenie prístroja	17

PANEL TLAČIDIEL



Panel dotykových tlačidiel na prístroji

Symbol	Funkcia	
	Zapnutie/vypnutie ohrevu	14
	Vyvolanie funkcie časovača	15
	Zmena vlhkosti vzduchu	13
	Automatický režim	13
	Regulácia výkonu	13
	Zapnutie a vypnutie prístroja/Spustenie režimu čistenia	17

VLHKOSŤ VZDUCHU A ROZPRAŠOVAČ

ULOŽENIE NASTAVENÍ

Prístroj BONECO U700 si pri vypnutí zapamätá naposledy použité nastavenia. Avšak je prístroj na niekoľko sekúnd odpojený od elektrickej siete, spustí sa po zapnutí v režime **AUTO**.

AUTOMATICKÝ REŽIM



V režime **AUTO** sa zvlhčovanie reguluje automaticky a vlhkosť vzduchu je nastavená na 50 %. Hneď ako bude požadovaná vlhkosť alebo intenzita zvlhčovania nastavená ručne, bude režim **AUTO** vypnutý.

Pre novú aktiváciu režimu **AUTO** sa 1 krát dotknite tlačidla .

Ohrev hmly (aerosolu) je možné zapínať a vypínať bez toho, aby prístroj opustil režim **AUTO**. Automatický režim ostáva aktívny tiež pri nastavení časovača.

REGULÁCIA VLHKOSŤI VZDUCHU

Vlhkosť vzduchu je možné nastaviť od 30 % do 70 % relatívnej vlhkosti vzduchu. Pri nastavení „Co“ (podľa „Continuous“ (tzn. trvalý)) pracuje rozprašovač bez ohľadu na nameranú vlhkosť vzduchu – zvlhčovanie sa teda vypne až keď je nádrž prázdna alebo je prístroj vypnutý.

1. Dotknite sa tlačidla . Zobrazenie aktuálnej vlhkosti vzduchu bliká.
2. Pokým zobrazenie bliká, dotknite sa znovu tlačidla , až kým je nastavená vami požadovaná vlhkosť vzduchu.

Po niekoľkých sekundách je hodnota zapamätaná. Zobrazenie prestane blikáť.

REGULÁCIA VÝKONU

1. Dotknite sa viackrát tlačidla , až kým sa na displeji zobrazí požadovaný stupeň.

Symbol na displeji ukazuje, ktorý z 3 stupňov (nízky(L)/stredný (M)/vysoký (H)) bol vybraný:



KOMFORTNÉ FUNKCIE A DEKORAČNÉ OSVETLENIE

ZAPNUTIE A VYPNUTIE OHRIEVANIA



Prístroj BONECO U700 umožňuje zvlhčovanie ohriatou hmlou. Po zapnutí funkcie ohrievania má hmla na výstupe zo zvlhčovača teplotu približne 35 °C, takže udržiava príjemnú teplotu miestnosti.

Po zapnutí funkcie trvá niekoľko minút, než ohrev dosiahne plný výkon.

1. Na zapnutie alebo vypnutie ohrievania sa 1 krát dotknite tlačidla .

VYPNUTIE DEKORAČNÉHO SVETLA

Prístroj BONECO U700 sa vypína dvojestupňovým postupom (pozri stranu 10).

1. Na vypnutie modrého dekoračného svetla sa dotknite tlačidla . Prístroj je však stále v prevádzke.
2. Na prepnutie prístroja BONECO U700 do pohotovostného režimu sa znovu dotknite tlačidla . Teraz sa už vzduch nezvlhčuje a displej sa vypne.

V tmavom prostredí (napríklad v noci v spálni) sa svetlosť displeja automaticky znižuje. Pre nerušený spánok teda stačí iba vypnú dekoračné svetlo.

ZÁSOBNÍK AROMATICKÝCH PRÍSAD

Do zásobníka aromatických prísad na zadnej strane prístroje BONECO U700 môžete pridávať bežné aromatické látky.

1. Na uvoľnenie zásobníka ho krátko stlačte.



-  Aromatické látky v žiadnom prípade nedávajte priamo do nádrže na vodu alebo do vodnej vaničky v základni prístroja; prístroj BONECO U700 by sa tým poškodil a záruka by zanikla!

FUNKCIA ČASOVAČA

Funkciou časovača môžete určiť, ako dlho má byť zvlhčovač Boneco U700 v prevádzke, kým sa automaticky vypne (časovač vypnutia).

Alebo môžete určiť, po akom čase sa prístroj automaticky zapne (časovač zapnutia). Túto funkciu používajte napr. na zapnutie zvlhčovača Boneco U700 pred Vaším návratom, aby Vás doma čakala optimálna klíma.

NASTAVENIE ČASOVAČA VYPNUTIA

1. Zapnite prístroj BONECO U700.
 2. Zvoľte požadované nastavenia.
 3. Dotknite sa viackrát tlačidla ☺, až kým sa zobrazí požadovaná doba prevádzky.
- Prístroj BONECO U700 bude teraz pracovať po zvolenú dobu a potom sa automaticky vypne.
4. Na predčasné zrušenie funkcie časovača vypnutia prístroj BONECO U700 vypnite a podľa potreby ho znovu zapnite.

NASTAVENIE ČASOVAČA ZAPNUTIA

1. Vypnite prístroj BONECO U700.
 2. Dotknite sa viackrát tlačidla ☺, až kým sa zobrazí požadovaná pohotovostná doba.
- Boneco U700 sa po nastavenej dobe zapne a bude pracovať v zvolenom nastavení.
3. Na predčasné zrušenie funkcie časovača zapnutia zvlhčovač Boneco U700 zapnite a podľa potreby ho znova vypnite.

ČISTENIE A ÚDRŽBA

POKYNY K ÚDRŽBE

Po dlhšom čase prevádzky sa výkon antimikrobiálnej striebornej ionizačnej tyčinky Ionic Silver Stick® znižuje a vnútorné časti prístroja BONECO U700 sa zavápňujú. Odstáta voda môže navyše negatívne pôsobiť na hygienu a vydávať nepríjemný zápach. Pravidelná údržba a pravidelné čistenie sú preto predpokladom hygienickej a bezporuchovej prevádzky.

Doporučené intervaly čistenia a údržby sa líšia podľa kvality vzduchu a vody a doby prevádzky.

Pre vonkajšie čistenie používajte mäkkú, vlhkú handričku.

 Pred každým čistením sa musí odpojiť sieťový kábel od elektrickej siete.

Interval	Činnosť
Denne	Kontrola hladiny vody, prípadne doplnenie vody
Po 1 týždni bez prevádzky	Vyprázdnenie a vyčistenie BONECO U700
Každé 2 týždne	Vyčistenie vodnej vaničky a nádržky na vodu
Ročne	Výmena ionizačnej striebornej tyčinky Ionic Silver Stick®

ODSTRÁNENIE VODNÉHO KAMEŇA

FUNKCIA ČISTENIA

Prístroj BONECO U700 má zabudovanú funkciu odvápnovania. Potrebujete iba vrecko BONECO CalcOff (A7417). Jedno vrecko je súčasťou dodávky, ďalšie si zakúpíte u špecializovaného predajcu BONECO.

Prístroj BONECO U700 týmto symbolom ukazuje, že je nutné vykonať odvápnenie:





PRACOVNÝ POSTUP

Počas odvápnovania je rozprašovač vždy po dobu 5 sekúnd v prevádzke a následne 10 minút nepracuje. Tento postup sa opakuje, až kým uplynie doba čistenia. Doba čistenia je možné nastaviť od 1 do 9 hodín.

V zásade platí: čím dlhšia doba čistenia, tým je lepší výsledok čistenia.

ODVÁPŇENIE PRÍSTROJA

1. Vypnite prístroj a vyprázdnite vodnú vaničku a nádrž na vodu.
2. Vyberte zo základne ionizačnú tyčinku Ionic Silver Stick®. Z uzáveru nádrčky na vodu odskrutkujte odvápnovací filter a uzáver naskrutkujte na prázdnu nádržku.
3. Obsah 1 vrecka CalcOff rozmiešajte v 1 litri vody a zmes nalejte do vodnej vaničky.
4. Nasadte prázdnu nádrž na základňu prístroja.
5. Vypnutý prístroj BONECO U700 zapnite do čistiaceho režimu: dotknite sa tlačidla  a podržte ho po dobu asi 3 sekúnd. Odvápnenie sa začalo.
6. Na nastavenie požadovanej doby čistenia sa viac krát dotknite tlačidla . Doba trvania čistenia sa zvyšuje po hodinách (max. 9 hodín).

Na displeji bliká symbol pre režim čistenia. Po uplynutí doby čistenia sa prístroj BONECO U700 automaticky vypne.

7. Vyprázdnite vodnú vaničku a vypláchnite ju čistou vodou. Na uzáver nádrčky naskrutkujte odvápnovací filter. Naplňte nádrž na vodu vodovodnou vodou a uzáver s namontovaným odvápnovacím filtrom nádrž poriadne uzavrite. Nasadte nádrž na základňu prístroja.

Symbol čistenia zhasne. Prístroj BONECO U700 je opäť pripravený na prevádzku.

ODSTRÁNENIE VÁPENATÝCH USADENÍN

Odolné vápenaté usadeniny na membráne rozprašovača je možné odstrániť žltou kefkou, ktorá je uložená vo vnútornej časti zvlhčovača BONECO U700.



 Na čistenie membrány v žiadnom prípade nepoužívajte ostré predmety alebo agresívne čistiace prostriedky; prístroj BONECO U700 by sa tým mohol poškodiť a záruka by zanikla!

VÝMENA IONIC SILVER STICK®

PRINCÍP ČINNOSTI

Antimikrobiálna ionizačná strieborná tyčinka Ionic Silver Stick® zabraňuje množeniu baktérií vo vode a výrazne tak prispieva k hygiene a pocitu pohody a dobrému zdraviu. Ionic Silver Stick® tiež podlieha opotrebovaniu a musí sa pravidelne vymieňať.

Nutnosť výmeny Ionic Silver Stick® indikuje na displeji tento symbol:



VÝMENA IONIC SILVER STICK®

1. Odoberte zo základne prístroja nádržku na vodu.
2. Vyberte opotrebovanú ionizačnú tyčinku Ionic Silver Stick® a zlikvidujte ju s bežným domácim odpadom.



3. Umiestnite do prístroja novú ionizačnú tyčinku Ionic Silver Stick®.
4. Na vymazanie zobrazeného symbolu podržte tlačidlo  stlačené po dobu 2 sekúnd.

NÁHRADA

Ionic Silver Stick® je súčasťou dodávky prístroje BONECO U700. Náhradu zakúpite u špecializovaného predajcu.

ZÁRUČNÝ LIST

Záručné podmienky sa riadia zákonom.

Záruka sa nevzťahuje na poškodenia a poruchy zapríčinené nevhodnou manipuláciou, pádom zariadenia, nerešpektovaním návodu na použitie a/alebo vykonaním zmien na prístroji treťou osobou.

Reklamácia môže byť uznaná len po predložení úplne vyplneného a predajcom potvrdeného Záručného listu a po predložení dokladu o zaplatení (alebo jeho kópiou).

Dátum predaja: _____

Výrobné číslo: _____

Predajca:
(odtlačok pečiatky)

Záručná oprava vykonaná dňa: _____

Pozáručná oprava vykonaná dňa: _____

Poznámky:

Záručný a pozáručný servis:

INTERPHARM Slovakia, a.s.
servisné stredisko
CENTRUM ZDRAVIA
Radničné nám. 7/C
821 05 Bratislava-Prievoz
Tel.: 02/43 429 502

INTERPHARM